



Утвержден  
постановлением администрации  
Сергиево-Посадского городского  
округа  
от 26.10.2025 № 2233-ПА

**Проект организации дорожного движения  
для обеспечения беспрепятственного доступа специализированной техники,  
предназначенной для погрузки и транспортировки твердых бытовых отходов в  
дворовой территории, расположенной на территории Сергиево-Посадского  
городского округа, по адресу: г. Пересвет, ул. Чкалова, д. 6.**



Общество с ограниченной ответственностью  
«Инвест Проект»

107497, г. Москва, ул. Монтажная, д. 9, строен. 1, этаж 3,  
помещение IV, комната 16, офис 78  
тел. 8 (495) 142-70-32; E-mail: info@investproekt.pro  
ОКПО 28684520; ОГРН 1187746515549;  
ИНН 9718103425; КПП 771801001

Утверждаю

Генеральный подрядчик  
ООО «Инвест Проект»

«   »

2023г.

**ПРОЕКТ ОРГАНИЗАЦИИ ДОРОЖНОГО ДВИЖЕНИЯ ДЛЯ  
ОБЕСПЕЧЕНИЯ БЕСПРЕПЯТСТВЕННОГО ДОСТУПА  
СПЕЦИАЛИЗИРОВАННОЙ ТЕХНИКИ, ПРЕДНАЗНАЧЕННОЙ  
ДЛЯ ПОГРУЗКИ И ТРАНСПОРТИРОВКИ ТВЕРДЫХ  
БЫТОВЫХ ОТХОДОВ ПО АДРЕСУ:  
СЕРГИЕВО-ПОСАДСКИЙ ГОРОДСКОЙ ОКРУГ, ПЕРЕСВЕТ,  
ЧКАЛОВА УЛИЦА, Д. 6**

*ПРОЕКТНАЯ ДОКУМЕНТАЦИЯ*

**ПРОЕКТ ОРГАНИЗАЦИИ ДОРОЖНОГО ДВИЖЕНИЯ**

**ИП-1909/223-ПОДД-Т2**

Генеральный директор



**А. В. Железняк**

Москва 2023 г.



# 1 ВВЕДЕНИЕ

1.1 Основание для разработки: договор

1.2 Полное наименование объекта проектирования: Проект организации дорожного движения для обеспечения беспрепятственного доступа специализированной техники, предназначенной для погрузки и транспортировки твердых бытовых отходов по адресу:

Сергиево-Посадский городской округ, Пересвет, Чкалова улица, д. 6

Адрес объекта: Московская область, Сергиево-Посадский городской округ, Пересвет, Чкалова улица, д. 6

1.3 Разработчик проекта: ООО «Инвест Проект»

Согласовано

Взам. инв. №

Подп. и дата

Инв. № подл.

Изм.	Колуч.	Лист	№ док.	Подп.	Дата
Разраб.		Ликсутин			09.23
Пров.		Михайлина			09.23

ИП-1909/223-ПОДД-Т2-ПЗ

Пояснительная записка

Стадия	Лист	Листов
П	1	7

**ИНВЕСТ  
ПРОЕКТ**

Проектная документация соответствует заданию на проектирование, выданным техническим условиям, требованиям действующих технических регламентов, стандартов, сводов правил, других документов, содержащих установленные требования.

Инв. № подл.	Подп. и дата	Взам. инв. №					ИП-1909/223-ПОДД-Т2-ПЗ	Лист
			Изм.	Колуч.	Лист	№ док.		Подп.

## 2 ПЕРЕЧЕНЬ НОРМАТИВНЫХ ДОКУМЕНТОВ

Постановление Правительства Российской Федерации «О составе разделов проектной документации и требованиях к их содержанию» № 87 от 16.02.2008г.;

- ГОСТ Р 21.1101-2020 «Система проектной документации для строительства. Основные требования к проектной и рабочей документации»;
- ГОСТ Р 51256-2018 «Технические средства организации дорожного движения. Разметка дорожная. Типы, основные параметры. Общие технические требования»;
- ГОСТ Р 52289-2019 «Технические средства организации дорожного движения. Правила применения дорожных знаков, разметки, светофоров, дорожных ограждений и направляющих устройств»;
- ГОСТ Р 52290-2004 «Технические средства организации дорожного движения. Знаки дорожные. Общие технические требования»;
- ГОСТ Р 52766-2007 «Дороги автомобильные общего пользования. Элементы обустройства. Общие требования»;
- ГОСТ 32945-2014 «Дороги автомобильные общего пользования. Знаки дорожные. Технические требования»;
- СП 42.13330.2016 «Градостроительство. Планировка и застройка городских и сельских поселений»;
- СП 42.13330.2016. «Свод правил. Градостроительство. Планировка и застройка городских и сельских поселений». Актуализированная редакция СНиП 2.07.01-89\*» (утв. Приказом Минстроя России от 30.12.2016 N 1034/пр);
- СП 396.1325800.2018 «Улицы и дороги населенных пунктов. Правила градостроительного проектирования»;
- ГОСТ 32945-2014 «Дороги автомобильные общего пользования. Знаки дорожные. Технические требования»;
- ТСН 30-304-2000 «Нормы и правила проектирования планировки и застройки г. Москвы» (актуальная редакция);
- ТСН 21-301-2001 (МГСН 5.01-01) «Стоянки легковых автомобилей» (актуальная редакция);
- Федеральный закон от 29 декабря 2017г. №443ФЗ «Об организации дорожного движения в Российской Федерации и о внесении изменений в отдельные законодательные акты Российской Федерации» (с изменениями и дополнениями);
- Федеральный закон от 10 декабря 1995г. №196-ФЗ «О безопасности дорожного движения» (с изменениями и дополнениями);
- ПДД РФ «Правила дорожного движения Российской Федерации».

Инв. № подл.	Подп. и дата	Взам. инв. №							Лист
			ИП-1909/223-ПОДД-Т2-ПЗ						
Изм.	Колуч.	Лист	№ док.	Подп.	Дат				

### 3 СУЩЕСТВУЮЩЕЕ ПОЛОЖЕНИЕ



Рисунок 1. Спутниковый снимок объекта

Инв. № подл.	Подп. и дата					Взам. инв. №
	Изм.	Колуч.	Лист	№ док.	Подп.	Дат
ИП-1909/223-ПОДД-Т2-ПЗ						Лист
						4

#### 4 ПРОЕКТНЫЕ РЕШЕНИЯ

Разработка настоящего проекта потребовала детального изучения транспортно-планировочных характеристик объекта проектирования, существующих размеров движения транспорта и пешеходов, особенностей организации движения на прилегающей территории и других факторов, необходимых для обеспечения безопасного движения транспорта и пешеходов при эксплуатации объекта.

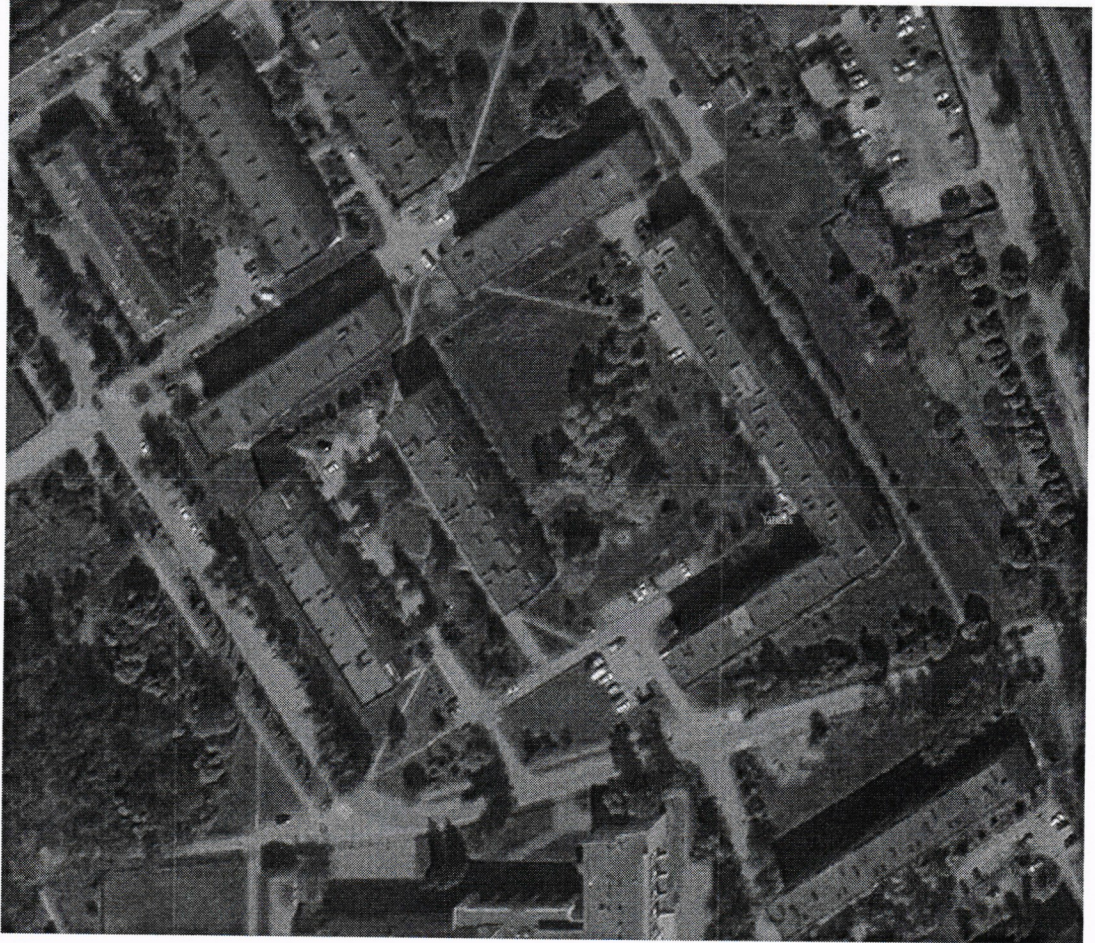
Настоящий проект организации дорожного движения выполнен в соответствии с требованиями ГОСТ Р 52289 «Технические средства организации дорожного движения. Правила применения дорожных знаков, разметки, светофоров, дорожных ограждений и направляющих устройств».

Обоснованием разработки проекта является обеспечение беспрепятственного доступа специализированной техники, предназначенной для погрузки и транспортировки твердых бытовых отходов, к местам их складирования на территории жилого комплекса.

Предусмотрена установка дорожных знаков 3.27 «Остановка запрещена», 8.24 «Работает эвакуатор», 6.4 «Парковка (парковочное место)», 8.6.5 «Способ постановки транспортного средства на стоянку».

Разметку проезжей части наносить в соответствии с проектом. Нанесение продольной разметки, стрелок, цифр и элементов поперечной разметки производить краской. При нанесении линий разметки их отклонение от проектного положения не должно превышать 5 см. Отклонение размеров линий разметки от требования ГОСТ Р 51256 не должно превышать: 1 см – по ширине линий; 5 см – по длине штрихов и разрывов. Разметка не должна выступать над проезжей частью более чем на 6 мм. Коэффициент сцепления горизонтальной разметки в любой период эксплуатации не должен отличаться более чем на 25 % от значения коэффициента сцепления покрытия, на котором эта разметка нанесена.

Ширину линий разметки принимают в соответствии с таблицей 1.

Инв. № инв.	Взам. инв. №
Инв. № подл.	Подп. и дата

Изм.	Колуч.	Лист	№ док.	Подп.	Дат

ИП-1909/223-ПОДД-Т2-ПЗ

Лист

5



Т а б л и ц а 1 Размеры в метрах.

Число полос движения	Наличие разделительной полосы	Разделение потоков противоположных направлений					Обозначение полос движения			Обозначение края проезжей части	Запрещение остановки и стоянки
		1.1	1.3	1.5; 1.6	1.9	1.11	1.1; 1.5; 1.6; 1.7	1.9	1.11		
2	Нет	0,10	-	0,10	-	0,10	0,10	-	0,10	0,10	0,10
3	Нет	0,15	-	0,15	-	0,10	0,10	0,10	0,10	0,10	0,10
4 или 5	Нет	-	0,15	-	0,15	0,15	0,15	0,15	0,15	0,15	0,15

Расстановка технических средств организации дорожного движения на период проведения работ представлена на соответствующей схеме в составе настоящей документации.

Схемой организации движения предусматривается установка дорожных знаков II типоразмера со светоотражающей пленкой типа «Б» в соответствии с ГОСТ Р 52289 и ГОСТ Р 52290. Элементы изображения черного и серого цветов знаков не должны обладать световозвращающим эффектом.

Знаки устанавливаются на оцинкованных стойках диаметром 76 мм. Расстояние от нижнего края знака до поверхности дорожного покрытия (высота установки), кроме случаев, специально оговоренных ГОСТ Р 52289, должно быть в соответствии с рисунком 1:

- от 2 до 4 м - при установке сбоку от проезжей части;
- от 3 до 4 м - на конструктивно выделенной разделительной полосе шириной менее 3 м;

- от 0,6 до 1,5 м - при установке на конструктивно выделенных направляющих островках или островках безопасности, а также на проезжей части или обочине на переносных опорах по ГОСТ Р 58350 или на переносных передвижных комплексах по ГОСТ 32758;

- от 5 до 6 м - при размещении над проезжей частью.

Высота установки знаков, расположенных сбоку от дороги, определяется от поверхности дорожного покрытия на краю проезжей части. При расположении знаков друг над другом высота установки определяется по нижнему знаку. Расстояние между ближайшими краями соседних знаков, размещенных на одной опоре и распространяющих свое действие на одну и ту же проезжую часть, должно быть от 50 до 200 мм. Расстояние от края проезжей

Взам. инв. №
Подп. и дата
Инв. № подл.

Изм.	Колуч.	Лист	№ док.	Подп.	Дат
------	--------	------	--------	-------	-----

ИП-1909/223-ПОДД-Т2-ПЗ

Лист

6

части (при наличии обочины - от бровки земляного полотна) до ближайшего к ней края знака, установленного сбоку от проезжей части, должно быть от 0,5 до 2,5 м.



Рисунок 1 - Способы установки дорожных знаков

При размещении стоек дорожных знаков используются два способа:

- размещение стойки в грунт;
- размещение стойки в асфальтовом покрытии.

Для установки стоек производится бурение на глубину 700мм диаметром не менее 300мм, после чего осуществляется бетонирование основания.

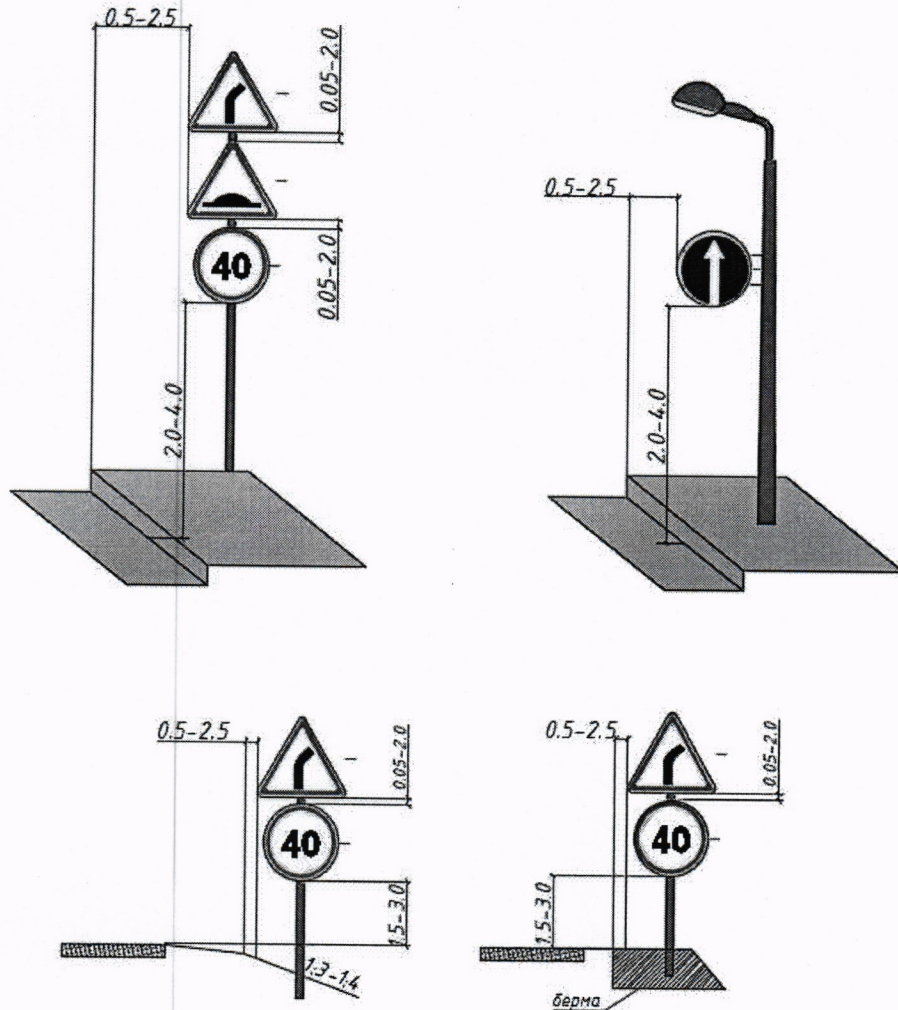
Стойка, помещенная в углубление, фиксируется в вертикальном положении с помощью подставок, а пространство между опорами и стенками котлована или скважины постепенно заполняется насыпным грунтом слоями толщиной не менее 300мм, которые последовательно уплотняются методом трамбования.

В верхней части пробуренной скважины на уплотненный грунт укладывается слой бетонной смеси класса В15 толщиной 150мм. По истечении 48 часов после укладки бетонной

Инв. № подл.	Подп. и дата	Взам. инв. №
--------------	--------------	--------------

Изм.	Колуч.	Лист	№ док.	Подп.	Дат
------	--------	------	--------	-------	-----

ИП-1909/223-ПОДД-Т2-ПЗ

Лист

7

смеси на поверхность бетона укладывается растительный грунт, если стойка дорожного знака размещается на присыпной берме, неукрепленной части разделительной полосы или обочины, а также на откосе насыпи или выемки.

При установке дорожного знака на тротуаре вместо грунта в верхней части скважины или котлована у стойки дорожного знака должен быть уложен слой песчано-битумной смеси толщиной не менее 50мм.

Там, где бурение и бетонирование невозможны либо нецелесообразны, например, внутри помещений, знаки устанавливаются на существующие конструкции, такие как колонны здания и пр.

Дорожные знаки рекомендуется изготавливать на алюминиевой основе с применением алмазной пленки, сроком службы не менее 10 лет, обеспечивающей значения коэффициентов световозвращения не менее значений, указанных в таблице №2.

Т а б л и ц а 2

Цвет материала	Угол наблюдения – 20'				
	Угол освещения				
	5	10	20	30	40
Белый	300	210	150	110	70
Желтый	180	110	90	70	50
Оранжевый	160	95	80	64	30
Красный	60	35	30	24	15
Зеленый	30	24	20	15	8
Синий	15	11	9	7	4

Применение современных высокоэффективных материалов создаст условия для надежной работы элементов «системы» при любых дорожно-транспортных и погодных условиях.

Конструкции и детали крепления (хомуты, бандаж, болты, гайки и т.п.) для установки знаков должны отвечать ветровым нагрузкам в соответствии с требованиями СНиП 2.01.07-85 «Нагрузки и воздействия».

Взам. инв. №
Подп. и дата
Инв. № подл.

Изм.	Колуч.	Лист	№ док.	Подп.	Дат
------	--------	------	--------	-------	-----

ИП-1909/223-ПОДД-Т2-ПЗ

Лист

8

Наименование организации	Согласование		Вид документа, его местоположение в проекте
	Дата	Номер	

Согласовано

Инв. № подл.	Подп. и дата	Взам. инв. №

Изм.	Кол. уч.	Лист	№ док.	Подп.	Дата
Разраб.		Ликсутин			09.23
Пров.		Михайлина			09.23

ИП-1909/223-ПОДД-Т2-ЛС

Лист согласования

Стадия	Лист	Листов
П	1	1

**ИНВЕСТ  
ПРОЕКТ**

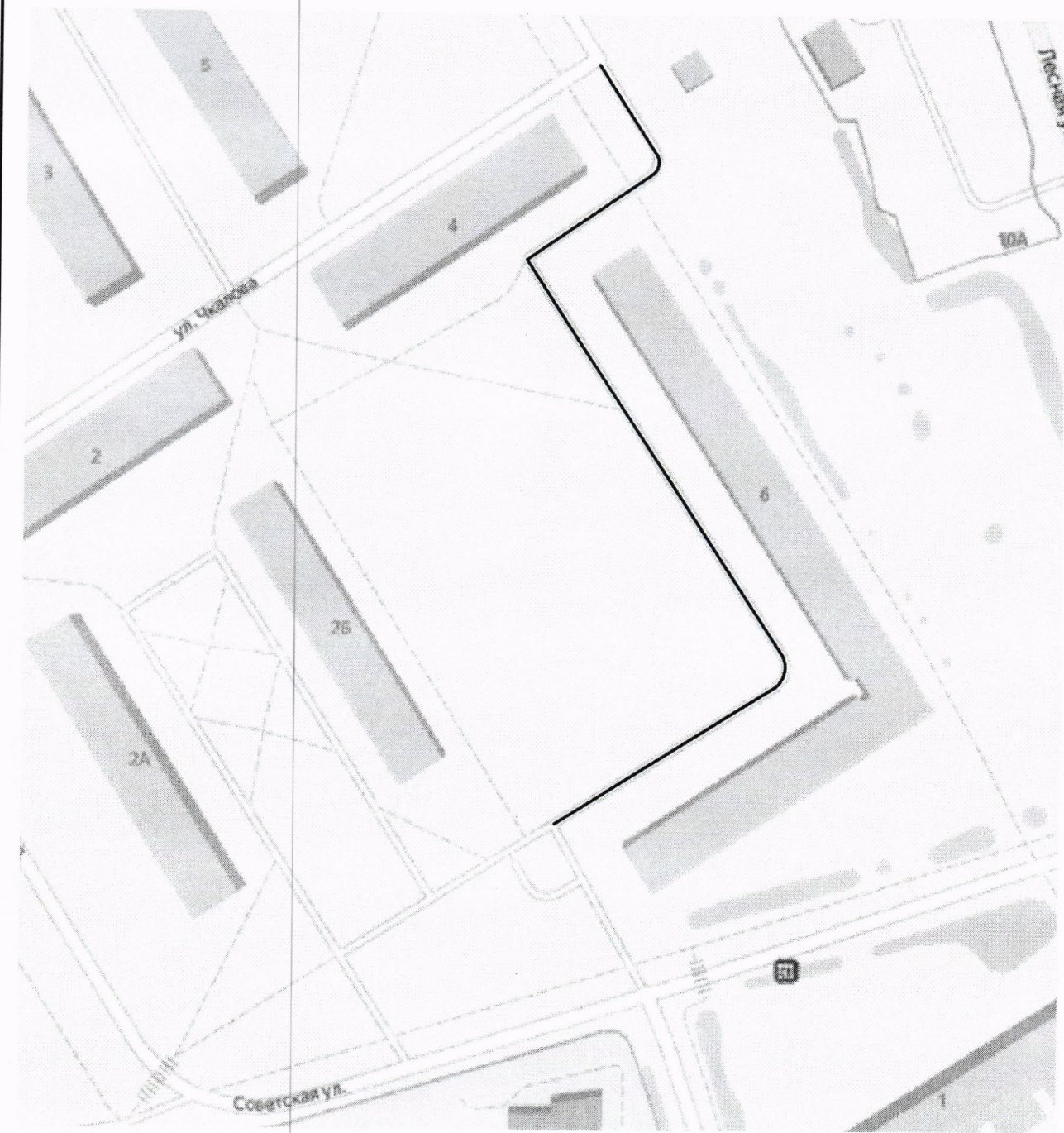

Согласовано:

Инв.№ подл.      Подпись и дата      Взам. инв.№

Изм.	Кол.уч	Лист	№ док.	Подп.	Дата
Разраб.		Ликсутин		<i>Ликс</i>	09.23
Пров.		Михайлина		<i>Мих</i>	09.23

**ИП-1909/223-ПОДД-Т2-СП**

*Проект организации дорожного движения для обеспечения беспрепятственного доступа специализированной техники, предназначенной для погрузки и транспортировки твердых бытовых отходов по адресу: Сергиево-Посадский городской округ, Пересвет, Чкалова улица, д.6*

Проект организации дорожного движения	Стадия	Лист	Листов
	П	1	1

Ситуационный план размещения объекта



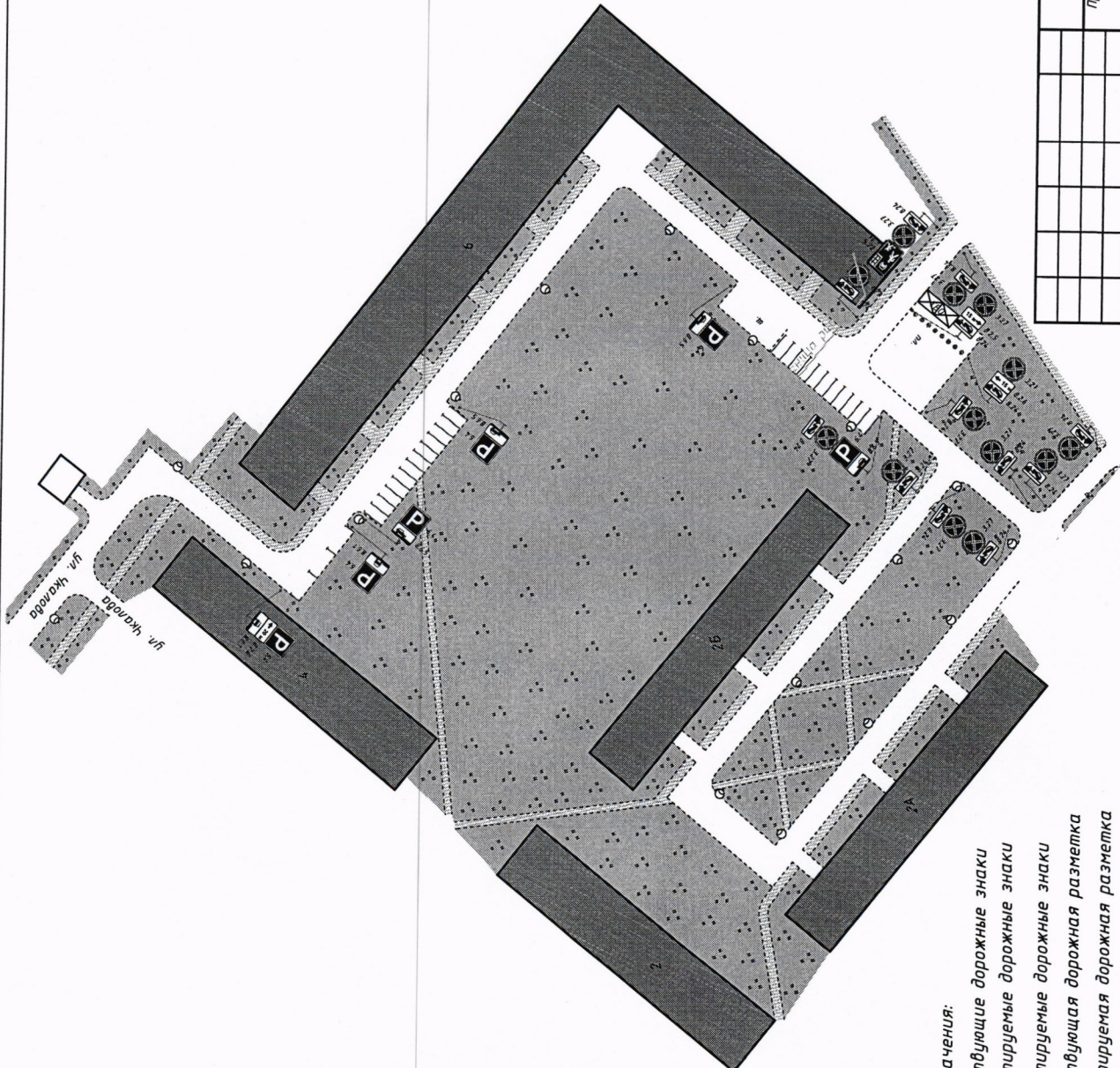

- Условные обозначения:
- ⊙<sub>с/п.</sub> - существующие дорожные знаки
  - ⊙<sub>п.</sub> - проектируемые дорожные знаки
  - ⊗<sub>дем.</sub> - демонтируемые дорожные знаки
  - — существующая дорожная разметка
  - — проектируемая дорожная разметка
  - ⊙ ⊙ ⊙ — малые архитектурные формы
  - — проектируемая дорожная стойка
  - — существующая дорожная стойка

<b>ИП - 1909/223-ПОДД - Т2-ПОД</b>											
Проект организации дорожного движения для обеспечения беспрепятственного доступа специализированной техники, предназначенной для погрузки и транспортировки твердых бытовых отходов по адресу: Сергиево-Посадский городской округ, Пересвет, Чкалова улица, д.6											
Изм.	Кол.уч.	Лист	№ док.	Подп.	Дата						
Разраб.		Ликсунтин	В.И.	09.23							
Проб.		Михайлина	И.В.	09.23							
						Стадия	Лист	Листов			
						П	1	1			
						ИНВЕСТИЦИОННЫЙ ПРОЕКТ					
						Проектируемая схема организации дорожного движения					
						Проектируемая схема организации дорожного движения					

1:1000



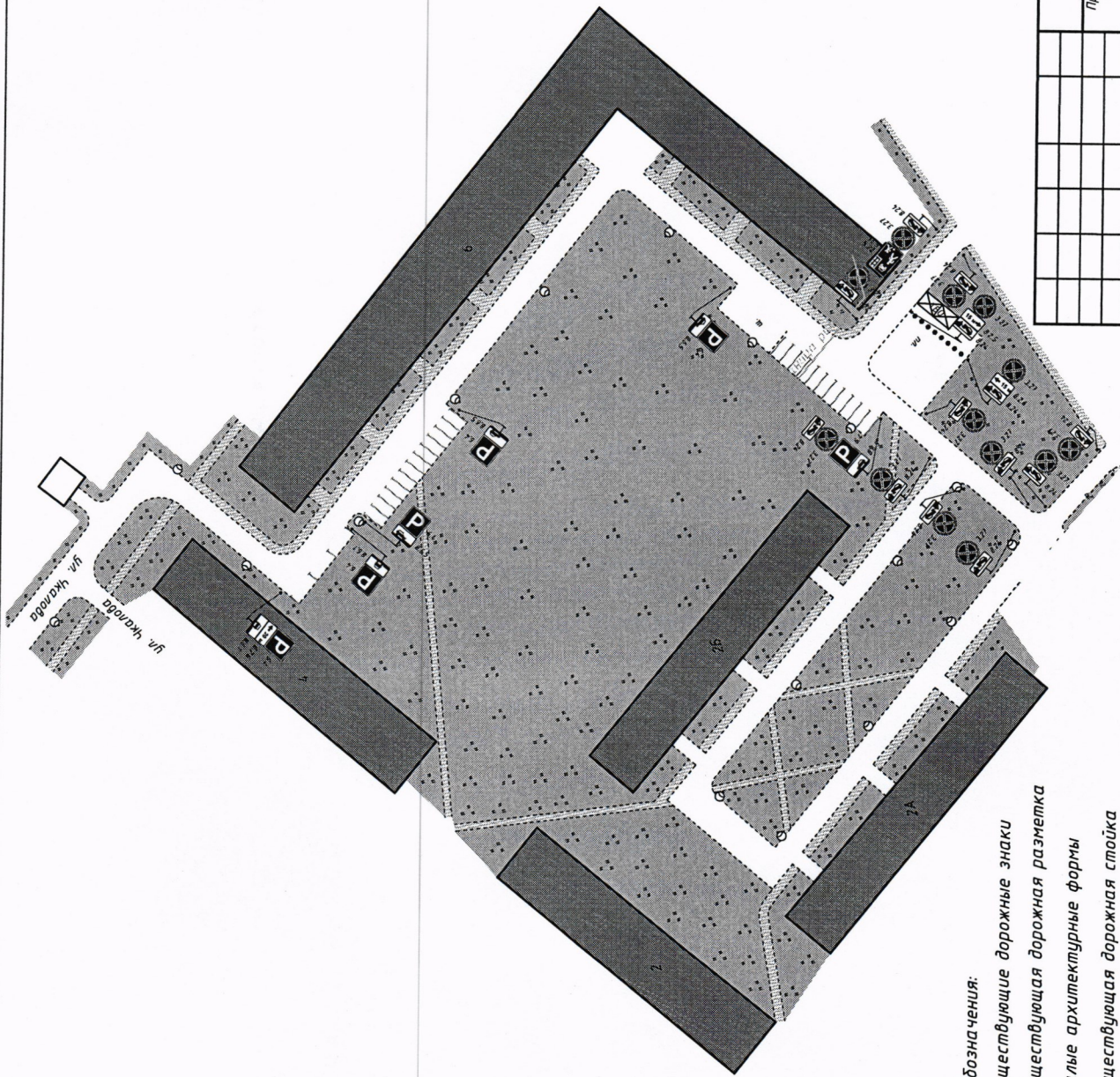

Инв.№ подл.	Подпись и дата	Взам. инв. №

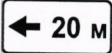

- Условные обозначения:
- - существующие дорожные знаки
  - - существующая дорожная разметка
  - ○ ○ - малые архитектурные формы
  - ↪ - существующая дорожная стойка

ИП-1909/223-ПОДД-Т2-СОД				1:1000
Проект организации дорожного движения для обеспечения беспрепятственного доступа специализированной техники, предназначенной для погрузки и транспортировки твердых бытовых отходов по адресу: Сергиево-Посадский городской округ, Пересвет, Чапаева улица, д.6				
Изм.	Кол.уч.	Лист № док.	Подп.	Дата
Разраб.	Михайлина	Ликсунин	Михайлина	09.23
Пров.	Михайлина	Михайлина	Михайлина	09.23
Проект организации дорожного движения			Стадия	Лист
			П	1
Инв.№, дата			Листов	
			1	
Имя, Фамилия			И.И.И. С.Т. П.Р.О.Б.У.К.Т.	
Схема организации дорожного движения на период эксплуатации				



Имя, Фамилия	Подпись и дата	Взам.инв.№

Номер знака по ГОСТ Р 52290-2004	Эскиз	Размер знака по ГОСТ Р 52290-2004, мм	Количество, шт.	Наименование
6.4		$B = 700$	5	парковка (парковочное место)
8.2.6		$H = 350$ $B = 700$	1	зона действия
8.6.1		$H = 350$ $B = 700$	1	способ постановки транспортного средства на стоянку
8.6.1		$H = 350$ $B = 700$	1	способ постановки транспортного средства на стоянку
8.6.5		$H = 350$ $B = 700$	3	способ постановки транспортного средства на стоянку
ИТОГО:			11	

Взам.инв.Н

Подпись и дата

Инв.Н.подл.

Изм.	Кол.уч	Лист N док.	Подп.	Дата
Разраб.		Ликсутин		09.23
Пров.		Михайлина		09.23

ИП-1909/223-ПОДД-Т2.В3

Ведомость дорожных знаков

Стадия	Лист	Листов
П	1	1

ИНВЕСТ  
ПРОЕКТ



**Ведомость объемов строительно-монтажных работ**

№ п/п	Наименование работ	Ед. изм.	Кол.	Примечание
<i>Монтаж дорожных знаков на стойку</i>				
1	<i>Монтаж дорожных знаков на стойку</i>	<i>шт.</i>	<i>11</i>	
2	<i>Стойки d=76 мм, L=5 м</i>	<i>шт.</i>	<i>5</i>	
3	<i>Хомуты для крепления дорожных знаков d=76 мм</i>	<i>шт.</i>	<i>22</i>	

Согласовано

Взам. инв. №

Подп. и дата

Инв. № подл.

Изм.	Кол. уч.	Лист	№ док.	Подп.	Дата
Разраб.		Ликсутин			09.23
Пров.		Михайлина			09.23
Н. контр.					

ИП-1909/223-ПОДД-Т2.СМР

Ведомость объемов строительно-монтажных работ

Стадия	Лист	Листов
П	1	1

**ИНВЕСТ  
ПРОЕКТ**

**Ведомость объемов работ по нанесению горизонтальной дорожной разметки**

Номер линии по ГОСТ Р 51256-2018	Характеристика линии	Ед. изм.	Количество единиц измерения	Площадь линий (элементов), м <sup>2</sup>
1	2	3	4	5
1.1	Сплошная линия шириной 10 см (обозначение парковок)	п.м	90,0	9,000

**Итого площадь горизонтальной разметки по объекту, м<sup>2</sup>** **9,000**

Белая разметка: 9,000

- сплошная линия 0,000

- сплошные линии (обозначение парковок) 9,000

- прерывистая линия 0,000

- поперечная разметка 0,000

- элементы сложной конфигурации 0,000

Желтая разметка: 0,000

- сплошные линии 0,000

- прерывистые линии 0,000

- поперечная разметка 0,000

- сплошные линии ООТ 0,000

Общий объем линий регулирования, приведенный к линии 1,1 шириной 10 см, п.м 90,000

*Примечание: для прерывистых линий регулирования общий объем определяется с учетом промежутков между элементами (штрихами)*

Согласовано

Взам. инв. №

Подп. и дата

Инв. № подл.

ИП-1909/223-ПОДД-Т2.ВР

Изм.	Кол. уч.	Лист	№ док.	Подп.	Дата
Разраб.		Ликсутин			09.23
Пров.		Михайлина			09.23
Н. контр.					

Ведомость дорожной разметки

Стадия	Лист	Листов
П	1	1

**ИНВЕСТ  
ПРОЕКТ**